



Ministero dell'Istruzione

Ufficio Scolastico Regionale per la Campania Direzione Generale

COORDINAMENTO REGIONALE EDUCAZIONE FISICA E SPORTIVA

Ai Dirigenti Scolastici
Istituzioni Scolastiche
Primo e Secondo Ciclo
della Campania

Ai Docenti di Educazione Fisica e
Sostegno per l'area psicomotoria
Scuole Secondarie di I e di II grado
della Campania

Ai Coordinatori Territoriali
Educazione Fisica e Sportiva
della Campania

Oggetto: Ripartenza 2021/2022 – 12 e 13 ottobre 2021 - Slide Videoconferenze di servizio per l'Educazione Fisica in sicurezza.

In allegato, si trasmettono le slide relative all'incontro di approfondimento del 12 e 13 ottobre u.s. relative al rientro in sicurezza nell'ambiente di apprendimento/palestra e di approfondimento su tutte le norme, le variabili ed i possibili scenari da tenere in conto, nel rispetto delle indicazioni nazionali per il primo ed il secondo ciclo.

Vista la rilevanza dei temi trattati, si invitano le SSLL a garantire la massima diffusione della presente nota ai docenti interessati.

IL VICE DIRETTORE GENERALE
Fabrizio Perrella



UFFICIO SCOLASTICO REGIONALE CAMPANIA
CREFS - COORDINAMENTO EDUCAZIONE FISICA E SPORTIVA

Conferenza di servizio

Educazione Fisica e Sport a Scuola

CSS – Certificazione – Piano Formazione 21/22

**Educazione Fisica e pratica sportiva scolastica
in sicurezza**

Scuole Secondarie di I e II grado

12 e 13 ottobre 2021



Abbiamo scelto di incontrarvi di pomeriggio perché l'attività pratica in palestra è stata già fortemente penalizzata in questi ultimi due anni.

Abbiamo pensato di partire da voi e dai quesiti che ci avete posto. Abbiamo scelto di ripartire dai fondamentali perché molti tra voi sono ai primi anni di insegnamento e le nostre procedure specifiche sono delicate e complesse.

DOCENTE IMMESSO IN RUOLO DA

908 risposte

- NEOIMMESSO
- 2 - 5 anni
- 6 - 10 anni
- + di 10 anni
- DOCENTE CON CONTRATTO A TEMPO DETERMINATO

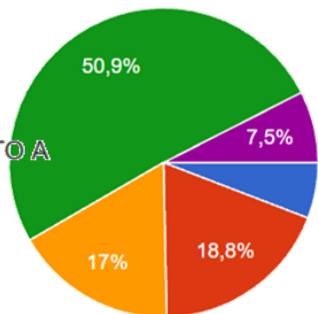

DA QUANTI ANNI INSEGNA?

908 risposte

- 1 anno
- 5 anni
- 10 anni
- + di 10 anni

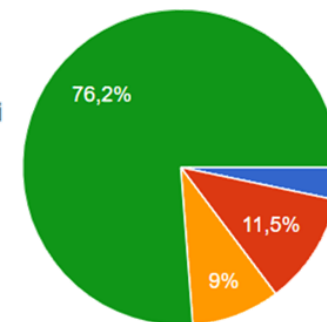

DOCENTE UTILIZZATO SU SOSTEGNO?

908 risposte

- SI
- No

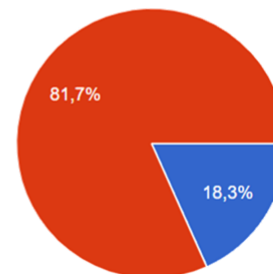

Ha partecipato c.ca il 35% dei docenti EF della Campania



Partiamo dalla nota 34150/USR Campania del 10 settembre 2021

e definiamo i **FOCUS**

- **CSS** – cos'è e che funzioni ha
- **Certificazione Medica** – quando e come è obbligatorio richiederla.
- **Avviamento alla pratica sportiva e Campionati Studenteschi** – tempi, modi, risorse in tempi di pandemia
- **Piano di Formazione 2021/22** – ambiente naturale – attività consolidate – proposte innovative
- **Piano Scuola e Protocollo Sicurezza 2021/22** – cosa prevede per l'educazione Fisica e lo Sport a Scuola

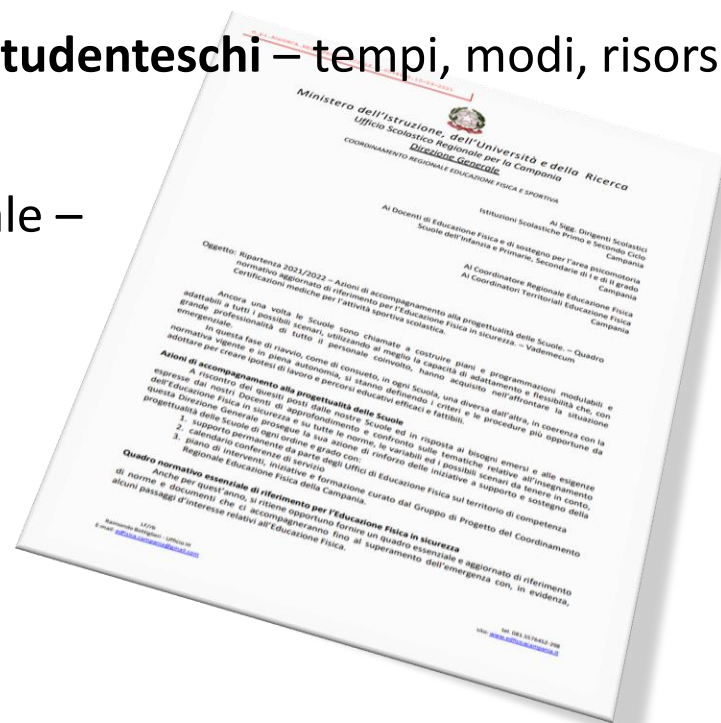



CSS

Il Centro Sportivo scolastico per le Secondarie

confermare o costituire ex novo con delibera del CD e del CI

All'interno dell'ORGANIGRAMMA della vostra Scuola il **CSS per le Scuole Secondarie I e II grado** è presieduto dal DIRIGENTE SCOLASTICO ed è composto dai DOCENTI EDUCAZIONE FISICA E SPORTIVA coinvolti nell'attività sportiva scolastica.

Quali sono le sue funzioni???

- rilevazione dei bisogni sportivo-scolastici degli studenti
- progettazione dell'attività sportiva scolastica dell'Istituto e, in particolare, individuazione delle discipline dei **Campionati Studenteschi** a cui aderire e definizione delle modalità di partecipazione
- programmazione in coerenza, con il Dipartimento Educazione Fisica (composto anche da docenti non coinvolti nell'attività sportiva scolastica) e in continuità con il CSS Primaria e Secondaria I grado nel caso di Istituto Comprensivo (IC) e Omnicomprensivo (IOC);
- attivazione delle sinergie nel territorio per la migliore realizzazione e promozione dell'attività sportiva scolastica;
- cura dei rapporti con le famiglie degli studenti;
- collaborazione con l'Ufficio Educazione Fisica dell'Ambito territoriale di competenza
- collaborazione con gli Enti Locali;
- collaborazione con le associazioni sportive del territorio

#sinergiacoesenzacontinuità



CSS

Il Centro Sportivo scolastico per le Primarie

confermare o costituire ex novo con delibera del CD e del CI

All'interno dell'ORGANIGRAMMA della vostra Scuola il **CSS per la Scuola Primaria** è presieduto dal DIRIGENTE SCOLASTICO ed è composto dai DOCENTI Referenti d'Istituto e di Plesso per l'EDUCAZIONE FISICA, dal docente specialista e dal TSS, ove presenti.

Quali sono le sue funzioni???

- rilevazione dei bisogni sportivo-scolastici degli alunni
- progettazione dell'attività sportiva scolastica dell'Istituto;
- attuazione del Progetto Scuola Attiva Kids (ex SportdiClasse), se aderenti;
- programmazione in coerenza con il CSS Secondaria, nel caso di IC o IOC;
- attivazione delle sinergie nel territorio per la migliore realizzazione e promozione dell'attività motoria e sportiva scolastica;
- cura dei rapporti con le famiglie degli alunni;
- collaborazione con l'Ufficio Educazione Fisica dell'Ambito territoriale di competenza
- collaborazione con gli Enti Locali;
- collaborazione con le associazioni sportive del territorio

#sinergiacoesenzacontinuità



CSS

Il Centro Sportivo scolastico

confermare o costituire ex novo con delibera del CD e del CI

All'interno dell'ORGANIGRAMMA della vostra Scuola
il Centro Sportivo Scolastico può essere unico e articolato in due sezioni
oppure possono esser due separati

Ogni Scuola, in assoluta autonomia,
costruisce il suo organigramma e il suo funzionigramma

l'importante è che, comunque siate organizzati,
il lavoro sia

IN SINERGIA, IN COERENZA, IN CONTINUITÀ

#sinergiacoesenzacontinuità



Certificazione di idoneità all'attività sportiva non agonistica

È obbligatoria per tutte le attività sportive non agonistiche a scuola

Nel **VADEMECUM** allegato alla **nota 34150/USR Campania** del 10/09 us è precisato **COSA SI INTENDE PER ATTIVITA' SPORTIVA NON AGONISTICA A SCUOLA**

Appartengono alla definizione di attività sportiva non agonistica - le alunne ed alunni che svolgono attività fisico-sportive organizzate dagli organi scolastici nell'ambito delle attività parascolastiche; - le alunne ed alunni che partecipano ai Campionati Studenteschi nelle Fasi precedenti a quella Nazionale.

In allegato trovate anche il **Modello di richiesta della Certificazione di idoneità all'attività sportiva non agonistica con indicazione del codice di esenzione Ticket, valido in Campania, per effettuare gratuitamente anche l'elettrocardiogramma.**

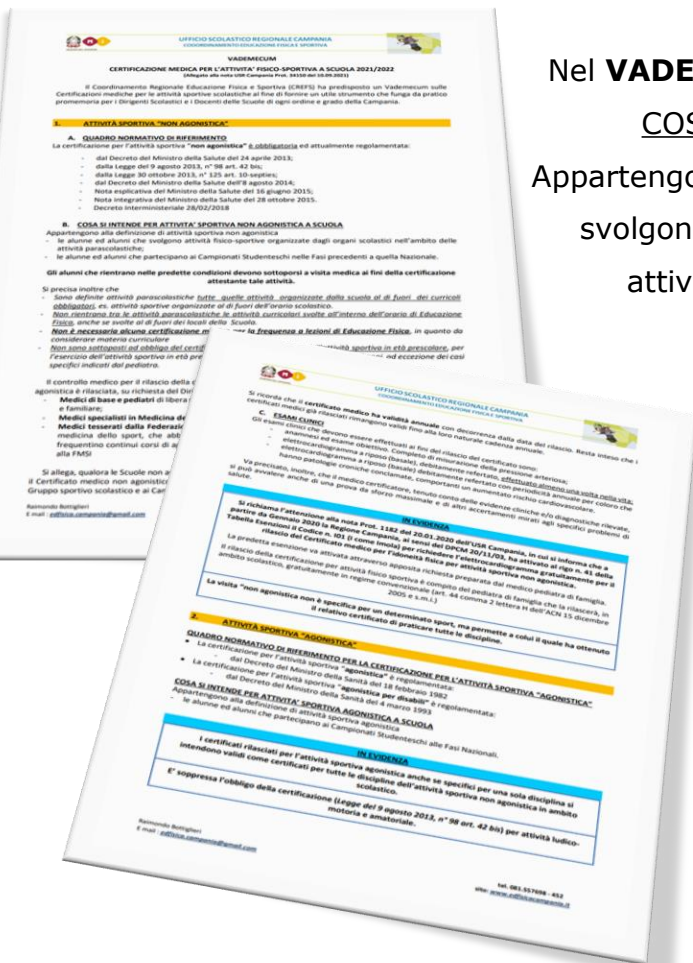

INTESTAZIONE SCUOLA

Prof. _____

Luogo, _____

del/la Studente/sa _____ Al Sig. Medico curante _____

Il sottoscritto _____ Dirigente Scolastico del _____ PROVA 2021
alla S.E. il rilascio di un certificato di idoneità all'attività sportiva non agonistica all'la
studente/sa soprastante _____

Il Dirigente Scolastico _____

Regione CAMPANIA A.S.L. _____

Cognome _____ Nome _____ CERTIFICATO IDONEITÀ SPORTIVA NON AGONISTICA
il _____ residente a _____ in via _____ nat. _____ a _____ n. _____

n. iscrizione al S.S.N. _____ in via _____ n. _____

Il soggetto sulla base della visita da me effettuata, dei valori di pressione arteriosa rilevati, nonché del referto del tracciato ECG eseguito in data _____, risulta in stato di Buona salute e non presenta controindicazioni in atto alla pratica di attività sportive non agonistiche.

Il presente certificato ha validità annuale alla data del rilascio e può essere utilizzato solo per _____.

Il _____

NB: Certificato gratuito - Codice esenzione ticket per ECG n.301

_____ Data e firma _____

_____ Al Dirigente Scolastico _____

Il sottoscritto _____ residente a _____ via _____

genitore dell'alunno _____ autorizza i propri figli _____ iscritti _____ alla classe _____ sez. _____ attività pomeridiane e alle varie Fasi dei Campionati Studenteschi.

Data _____

Forma del genitore _____



Avviamento alla pratica sportiva

Se la vostra Scuola ha avviato le attività di ampliamento dell'OF (progetti extracurricolari) il Gruppo Sportivo può esser proposto e realizzato adottando, anche in questo caso, regole e procedure chiare (ad es. attività pomeridiane con piccoli gruppi stabili che turnano)

IMPORTANTE CHE, NELL'ARCO DELL'ANNO, PANDEMIA PERMETTENDO, TUTTI GLI ALUNNI ABBIANO L'OPPORTUNITÀ di PARTECIPARE E NESSUNO VENGA ESCLUSO



Campionati Studenteschi

Trapela la forte volontà di ripartenza delle Manifestazioni e di monitorare, attraverso l'adesione in piattaforma www.campionatistudenteschi.it, il vostro desiderio di partecipare.

Sappiamo che sono allo studio possibili strategie da adottare in zona bianca

In attesa delle indicazioni ministeriali vi invitiamo a

TENERVI PRONTI

deliberando «nelle more...» la partecipazione ai CS e preparando i vostri studenti nelle ore di Gruppo

Sportivo con le risorse di quest'anno (nota 21503/MI del 30/09/21)

e con le risorse degli anni precedenti ancora non utilizzate

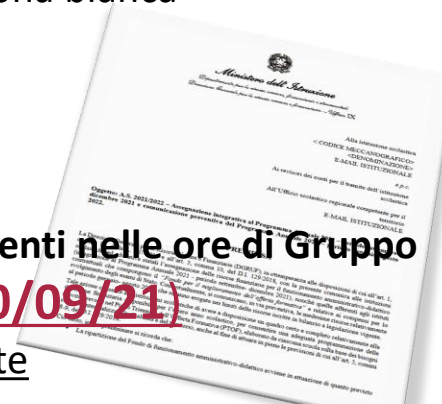



Studente-Atleta

STUDENTI
ATLETICI

2021/2022

Nota 36369/USR Campania del 28/09/2021

Nota 2095/DG Studente del 27/09/2021

È possibile aderire fino al 30 novembre

valorizzare le eccellenze
conciliare l'impegno scolastico con l'impegno sportivo
degli studenti-atleti delle Scuole Secondarie di II grado

sul portale dedicato

<https://studentiatleti.indire.it/>

trovate la GUIDA

ALLA REGISTRAZIONE DELLA SCUOLA - ALL'INSERIMENTO DELLA/E DOMANDA/E - ALLA COMPILAZIONE DEL PFP
PER OGNI STUDENTE ATLETA

e

la RUBRICA/PFP

Per le norme di riferimento relative al numero massimo di assenze per impegni agonistici, che esula dal Progetto Studente-Atleta, vi rimandiamo alla sezione
RISPOSTE AI VOSTRI QUESITI



Piano di Formazione 2021/22

FOCUS

Attività in ambiente naturale - Attività consolidate - Proposte innovative

SONO ALLO STUDIO

TEMPI, MODI e FATTIBILITÀ

per costruire proposte formative

per sperimentare, possibilmente in presenza, attività pratiche in sicurezza
sempre interessanti ed efficaci per aggiornare e
migliorare il vostro già ricco bagaglio di competenze



Seguiranno note dedicate



DOVE ERAVAMO RIMASTI

?

#RIENTRIAMOINPALESTRA
#VIETATOIMPROVVISARE



*scelta contenuti/attività - riflessione sui metodi
processo di insegnamento-apprendimento comunque efficace
prestando attenzione a*

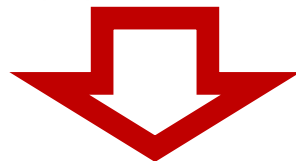

Durante l'attività pratica non bisogna indossare la mascherina



- Distanziamento Fisico (*in palestra almeno 2 metri – attività intensa almeno 5 metri*)
- Igiene accurata delle mani
- Pulizia e sanificazione ambienti ed attrezzi (*cronoprogramma*)
- Aerazione
- Layout degli spazi di apprendimento
- Segnaletica e cartellonistica

queste regole non sono cambiate



*scelta contenuti/attività -
riflessione sui metodi
processo di insegnamento-
apprendimento comunque
efficace indipendentemente
dagli scenari
prestando
attenzione a
pianificare tutto*

*Esempi in schieramento a 12 e
20 alunni
(2x2 di lavoro - 1 di zona rossa)*

*Se il docente si avvicina agli
alunni indossa la mascherina*

*Individuare spazio di attesa in
caso di turnazioni con
distanziamento di almeno 1
metro e mascherina*

questi esempi di layout sono ancora validi

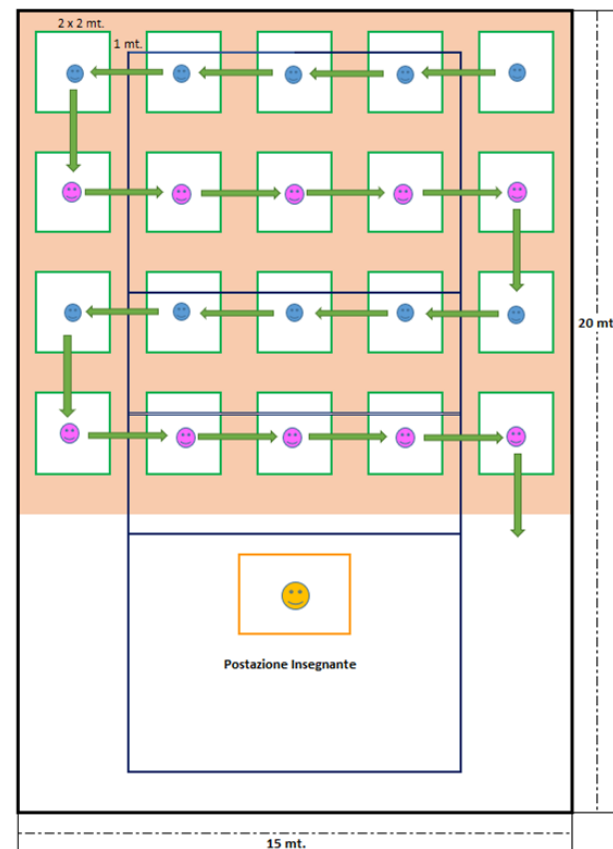
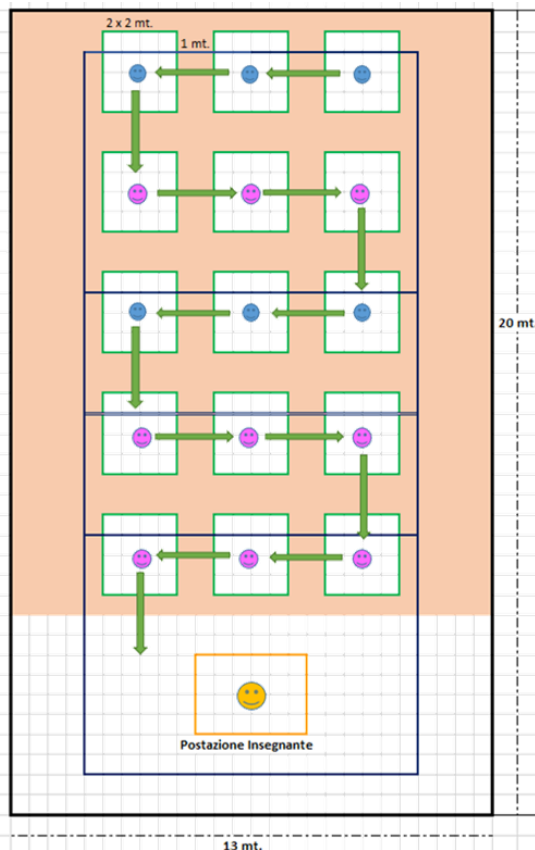



Predisporre

REGOLAMENTO UTILIZZO PALESTRA E

ALTRI AMBIENTI DI APPRENDIMENTO PER L'EF

PULIZIA GIORNALIERA

IGIENIZZAZIONE PERIODICA degli ambienti

CRONOPROGRAMMA ben definito

queste regole non sono cambiate



RISPOSTE AD ALCUNI VOSTRI QUESITI

Quali sono le attività pratiche possibili in sicurezza se la mia Scuola è in zona bianca? cosa cambia se la mia Scuola è in zona gialla? arancione? rossa?

Le attività pratiche possibili a scuola a seconda delle zone sono regolamentate dal Piano Scuola 21/22 e dal Protocollo Sicurezza. Gli stralci significativi relativi alla nostra disciplina sono riportati nella Tabella a pg. 2 della nota 34150/USR Campania del 10/09/21.

*Possono esser sempre utili, oltre al Regolamento utilizzo palestra, anche **schemi e segnaletiche** a seconda delle attività pratiche proposte?*

Si. Possono essere utili sia per organizzare gli spazi a seconda delle attività da proporre, sia per gli spostamenti da e verso la palestra.

*Per il **Regolamento di utilizzo della palestra 21/22** e degli altri ambienti di apprendimento per l'EF quali sono i punti da aggiornare o integrare vista l'attuale situazione?*

Il Regolamento di utilizzo della palestra 20/21, ove già opportunamente predisposto secondo norma, già conteneva tutte le procedure da adottare in questo particolare periodo. È necessario aggiornarlo e/o integrarlo se vengono proposte attività con particolari esigenze tecnico-organizzative.



RISPOSTE AD ALCUNI VOSTRI QUESITI

*Abbiamo uno **spazio all'aperto di pertinenza**? quali sono le attività pratiche possibili in sicurezza?*

Bisogna tenere ben presente che i protocolli di sicurezza federali sono diversi da quelli scolastici. Come indicato dal Piano scuola e dal Protocollo di sicurezza, sono tutte quelle (giochi, propedeutici, fondamentali) che si possono proporre anche in palestra senza creare occasioni di contatto.

Quali sono le procedure da adottare per poter utilizzare spazi o strutture non di pertinenza?

Per poter utilizzare spazi non di pertinenza è auspicabile siglare un accordo con la proprietà o con il gestore dello spazio/impianto.

L'accordo consente chiarezza di intenti, di impegni e responsabilità e consente di considerare gli spazi «non di pertinenza» come estensione dello spazio-scuola per le attività curricolari di Educazione Fisica.

Solo nel caso in cui l'accesso sia esclusivo della Scuola possono essere adottate le stesse regole previste per lo spazio-scuola.

Come organizzare l'ambiente di apprendimento palestra/spazio attrezzato/spazio all'aperto?

Nel pensare, organizzare e proporre l'attività pratica rispettare sempre il distanziamento fisico di almeno 2 metri e, se l'attività è intensa, prevederlo di almeno 5 metri.

Utilizzare layout anche per gli spazi esterni e organizzare lo spazio in sicurezza anche per gli ambienti non di pertinenza con regole chiare valide sempre e, se serve, anche regole adattate di volta in volta alle attività pratiche proposte



RISPOSTE AD ALCUNI VOSTRI QUESITI

*Nel quadro orario sono possibili due ore consecutive di Educazione Fisica?
quali possono essere i vantaggi?*

*In caso di orario ridotto, garantire una congrua durata della proposta didattica.
Ottimizzare i tempi per spostamenti classe/palestra/classe e i tempi per eventuali cambi.
Diminuire il numero di classi che ogni giorno si recano in palestra e ottimizzare così le operazioni di pulizia e igienizzazione tra l'utilizzo della palestra da parte di una classe e della successiva.*

Qual è il protocollo da adottare per utilizzo eventuali trasporti?

È necessario attenersi al Protocollo di sicurezza del MIT (Linee guida per il trasporto), alle Ordinanze regionali e, nel caso in cui la Scuola abbia già un contratto con una Ditta di trasporti per le visite guidate, Alle procedure previste per l'utilizzo dei mezzi (ad es. regole di accesso e numero max passeggeri)

Nella malaugurata circostanza in cui sia necessario un periodo di DAD per una classe LISS, in quale caso le ore di Discipline Sportive possono esser svolte in presenza?

*Se realizzate ai sensi Nota USR Campania 3549 del 2/02/21 e Nota MI - DG Ordinamenti 1779 del 27/01/21
Chiarimenti sulla materia caratterizzante
Discipline Sportive*



RISPOSTE AD ALCUNI VOSTRI QUESITI

Qual è la normativa di riferimento per le eventuali deroghe al numero massimo di assenza per impegni agonistici?

Per le norme di riferimento relative al numero massimo di assenze per impegni agonistici, che esula dal Progetto Studente-Atleta, le norme di riferimento (reperibili sui nostri siti) sono:

Nota n.2065 - DG Studente del 2/03/11

Numero massimo assenze annuali e svolgimento pratica sportiva agonistica

CM.20 del 4/03/11

Validità dell'anno scolastico per la valutazione degli alunni nella scuola secondaria - deroga assenze studenti atleti agonisti



Oltre ai siti istituzionali
- *USR Campania e Ambiti territoriali* –

potete consultare il sito del Coordinamento Regionale

Campania	http://www.edfiscacampania.it/ (in aggiornamento) http://www.campania.istruzione.it/ned_motoria/educazione_motoria.shtml
-----------------	---

i siti degli Uffici Educazione Fisica degli Ambiti Territoriali

Avellino	https://atavellino.it/?cat=5
Benevento	http://www.uspbenevento.it/sito/comEducazioneFisicaSportiva.php
Caserta	https://www.at-caserta.it/
Napoli	https://www.at-napoli.it/archivio/2021_2022/ed_fisica.htm
Salerno	http://www.csasalerno.it/edfisica/

e

con il Gruppo FACEBOOK

ED.FISICA CAMPANIA

Gruppo Privato · 1931 membri



Iscrizione effettuata ▼

+ Invita



c.ca il 65% dei docenti EF in servizio in Campania è aggiornato in tempo reale



il Coordinamento Regionale Educazione Fisica e gli Uffici Educazione Fisica degli Ambiti Territoriali sono contattabili

Campania	Raimondo Bottiglieri	edfisica.campania@gmail.com	081.5576298
Avellino	Raimondo Bottiglieri – Assunta Vitale	edfisica.avellino@gmail.com	081.5576298- 089.771694
Benevento	Giovanni Lamparelli	edfisica.benevento@gmail.com	0824.365227
Caserta	Gennaro Bonamassa - Claudia Mirto	educazionefisicacaserta@gmail.com	081.5576452-263
Napoli	Anna Piccolo - Enrico Di Cristo	edfisica.napoli@gmail.com	081.5576452-263
Salerno	Assunta Vitale	coordinatedfisicasalerno@gmail.com	089.771694 - 3357155434



Buon lavoro

La squadra del CREFS Campania